



Accesorios bajo gancho

Balancín Big Bag

Tabla comparativa

	Código RPS	200VBBLIFT2000AR	200VBBLIFT2000ASR	200VBBLIFT2000REM	200VBBLIFT2000IN
Descripción	Modelo	SIMPLEX	ASR	REM	SIMPLEX INOX
	Acabado	RAL 1028			INOX 304
	Peso en vacío	aprox 45 kg	aprox 55 kg	aprox 142 kg	aprox 48 kg
	Seguridad	Ganchos con pestillo de seguridad			
	Norma UNE	Según norma UNE-EN13155:2004			
	Capacidad Máx	2000 kg			
	Cota Perdida	Pierde 185 mm	Gana 20 mm	Gana 175 mm	Pierde 115 mm



Implemento SIMPLEX



Balancín Big Bag

Modelo SIMPLEX

Este balancín de cuatro puntos de enganche en una estructura fija con ganchos soldados con pestillo de seguridad está diseñado para la elevación y transporte de Big-Bags.

Ref: 200VBBLIFT2000AR

- **Acabado:** Amarillo RAL 1028 C3L 80µm.
- **Carga máxima:** 2000kg.
- **Peso aproximado en vacío:** 45kg.
- Ganchos con pestillo de seguridad.
- Cota perdida de 185 mm.
- Manual de uso y mantenimiento.
- Certificado CE.
- Según norma UNE-EN 13155:2004
- **Verificar posible interferencia con guarda cadena en caso de utilizare en un polipasto de cadena.**

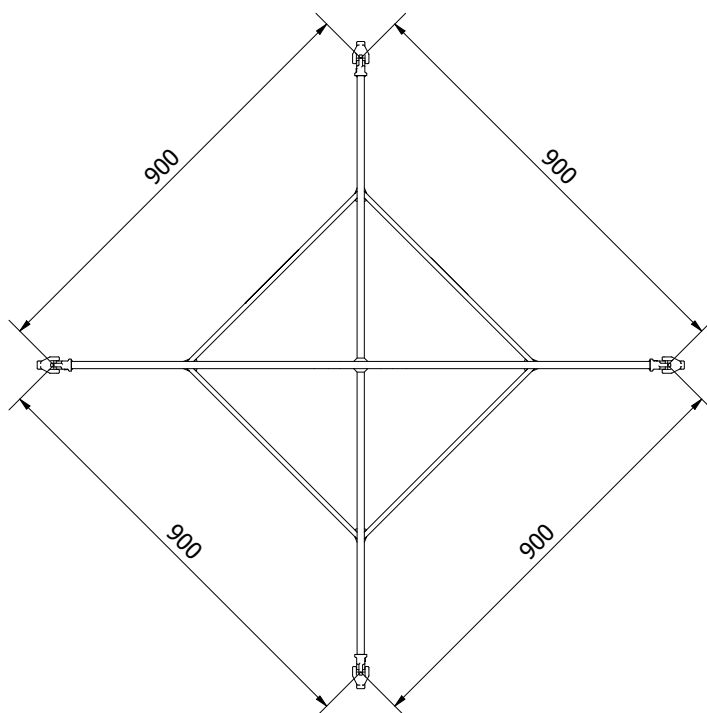
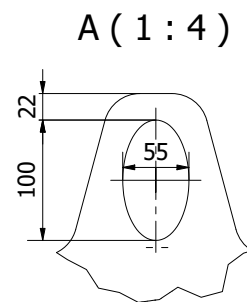
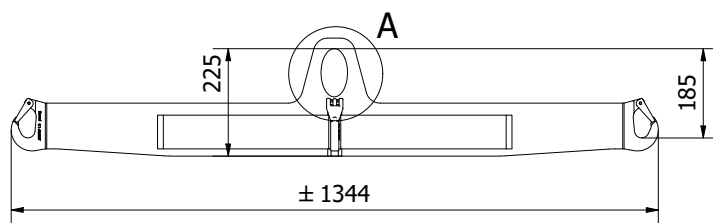

Modelo SIMPLEX INOX

IMPLEMENTO BIG BAG 2000kg SIMPLEX INOX.

Ref: 200VBBLIFT2000IN

- **Acabado:** Acero inoxidable AISI304
- **Carga máxima:** 2.000 kg
- **Peso aproximado en vacío:** 45 kg
- Ganchos con pestillo de seguridad
- Cota perdida de 115 mm
- Manual de uso y mantenimiento
- Certificado CE
- Según norma UNE-EN 13155:2004
- **Verificar posible interferencia con guarda cadena en caso de utilizarse en un polipasto de cadena.**

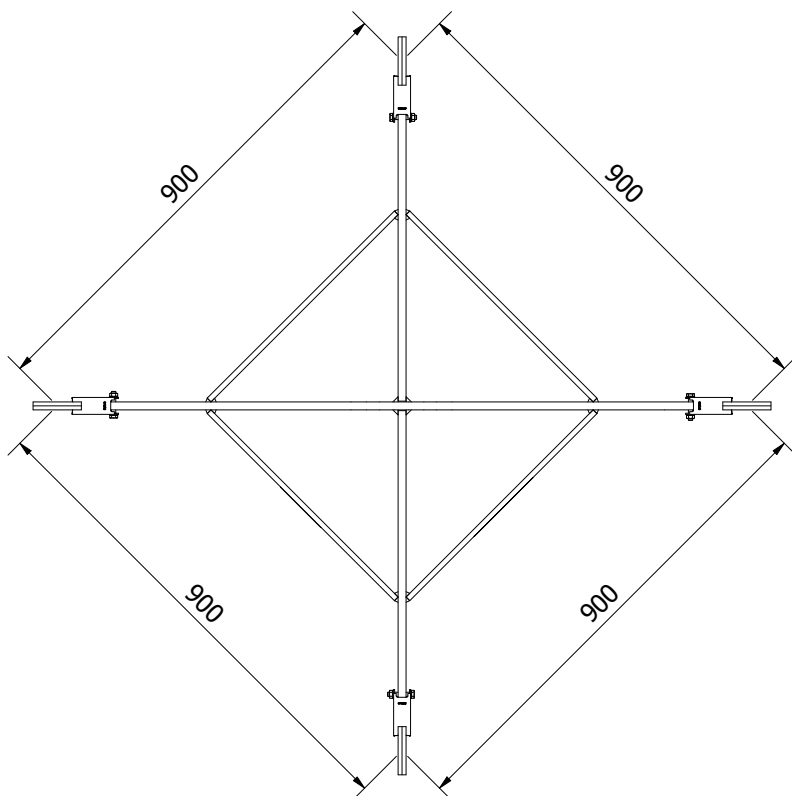
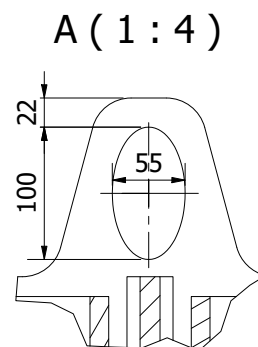
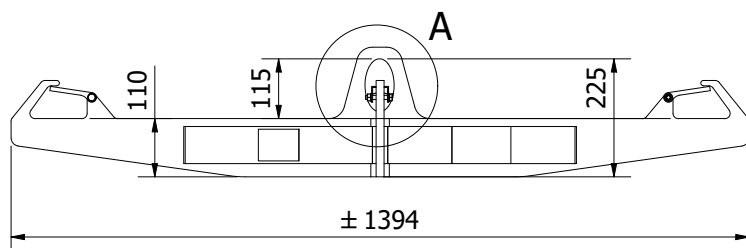

Balancín Big Bag

Modelo ASR

Ref: 200VBBLIFT2000ASR

- **Acabado:** Amarillo RAL 1028 C3L 80µm
- **Carga máxima:** 2000kg
- **Peso aproximado en vacío:** 55kg
- Ganchos con pestillo de seguridad
- Cota remontada de 20 mm
- Manual de uso y mantenimiento
- Certificado CE
- Según norma UNE-EN 13155:2004
- **Verificar posible interferencia con guarda cadena en caso de utilizarse en un polipasto de cadena.**
- **Verificar longitud de las gazas del Big Bag para evitar interferencia con el implemento.**

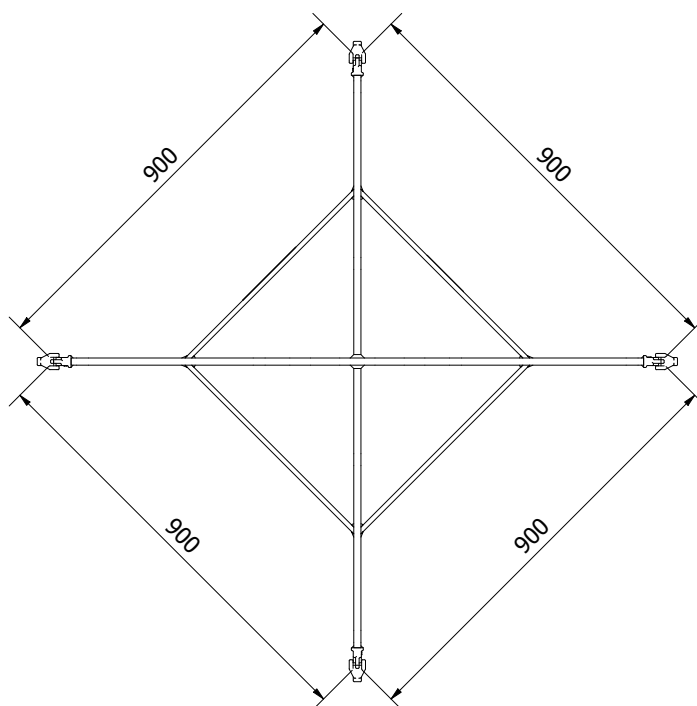
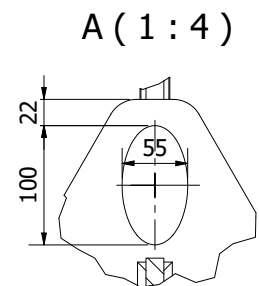
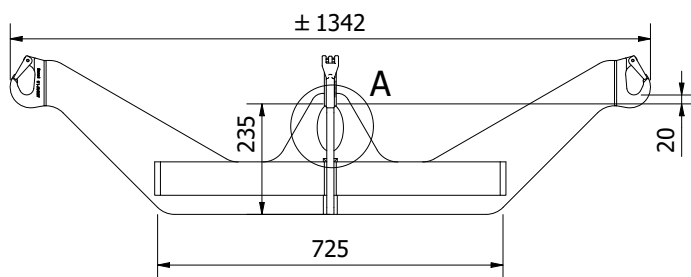

Modelo REM





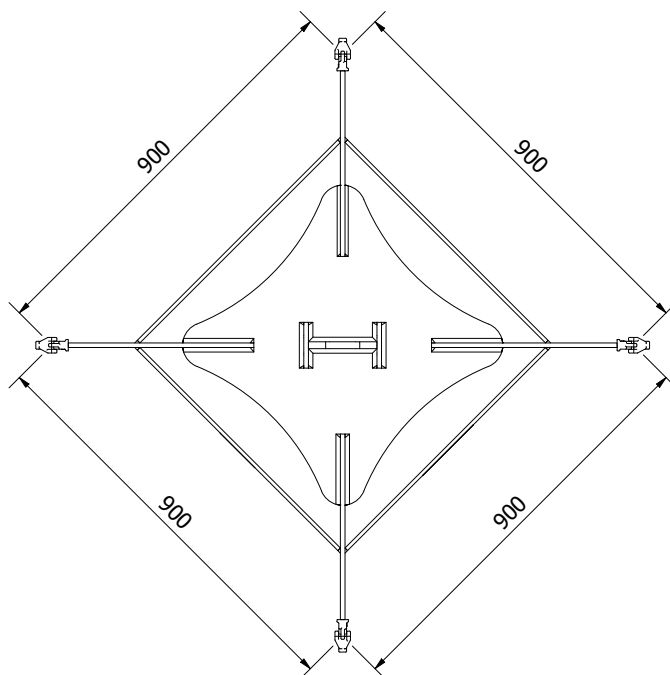
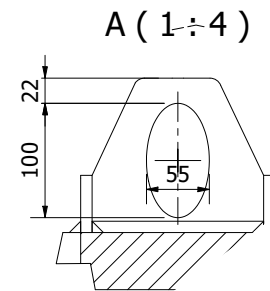
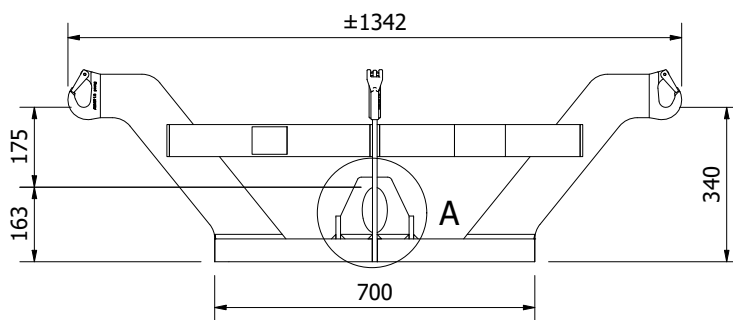



Ref: 200VBBLIFT2000REM

- **Acabado:** Amarillo RAL 1028 C3L 80µm.
- **Carga máxima:** 2000kg.
- **Peso aproximado en vacío:** 140kg.
- Ganchos con pestillo de seguridad.
- Cota remontada de 175 mm.
- Manual de uso y mantenimiento.
- Certificado CE.
- Según norma UNE-EN 13155:2004
- **Verificar posible interferencia con guarda cadena en caso de utilizarse en un polipasto de cadena.**
- **Verificar longitud de las gazas del Big Bag para evitar interferencia con el implemento.**



Modelo recomendado sólo para casos de espacios superreducidos

Productos del grupo VINCA

- Puentes grúa y grúas pórtico
- Plumas giratorias
- Polipastos y cabestrantes
- Mesas y plataformas elevadoras de tijeras
- Plataformas para cargas-montacargas (PLT) 
- Rampas y muelles ajustables - automáticas 
- Rampas móviles (RMC)
- Abrigos para muelles
- Inmovilizadores de vehículos
- Equipos de seguridad en muelles
- Elevadores móviles
- Sistemas de ventosas VACU-LIFT
- Manipuladores de vacío TROMPEX 
- Manipuladores ingravidos 
- Inversor de palets INVERTER 
- Niveladores NIVELMATIC 
- Inclinatorios INCLINATOR
- Volteadores 
- SKIPS para trasvases
- Tanquetas para mover grandes cargas
- Elevadores para trabajos en altura
- Ventiladores industriales HVLS
- Puertas flexibles , puertas rápidas , puertas frigoríficas
- Puertas seccionales
- Puertas cortafuegos
- Cancelas y cierres
- Barreras de seguridad DOK-GUARDIAN
- Material para la electrificación de equipos móviles
- Accesorios bajo gancho
- Mandos por radio
- Servicio Post-venta

 Opcional: acabado del equipo en ATEX



C/ Técnica, 39
Pol. Ind. Torre Bovera
08740 Sant Andreu de la Barca
BARCELONA
www.vinca.es



BARCELONA
Tel 93 635 61 20
info@vinca.es

MADRID
Tel: (+34) 616 91 69 82
madrid@vinca.es

VALENCIA
Tel: (+34) 647 817 537
valencia@vinca.es

GALICIA
Tel: (+34) 648 923 832
galicia@vinca.es